

Ficha Técnica

Reducción angular o chapa final FS

Referencia: 7108052



Reducción o chapa final para bandejas portacables de ala 35 mm.
A partir de una anchura de 150 mm el listón inferior está provisto de un orificio.
Incluido el material de fijación.

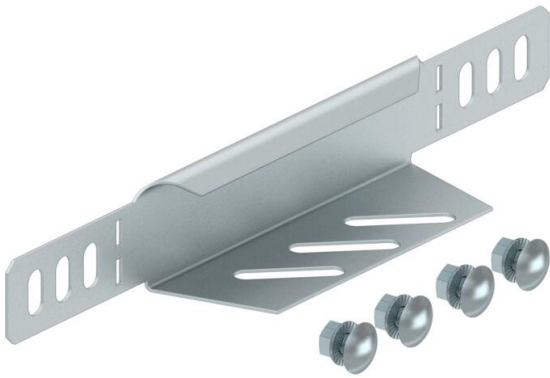

St

Acero

FS

galvanizado en banda

Datos maestros

Referencia	7108052
Tipo	RWEB 305 FS
Denominación 1	Ángulo reducido / cierre final
Denominación 2	para bandeja portacables
Fabricante	OBO
Dimensión	35x50
Color	zinc
Material	Acero
Superficie	Galvanizado en banda
Norma superficies	DIN EN 10346
Unidad VK más pequeña	1
Cantidad	Pieza
Peso	4,2 kg
Unidad de peso	kg/100 ud.
Huella de CO2 (GWP) Cradle-to-Gate	0,5857 kg CO2e / 1 Unidad

Ficha Técnica

Reducción angular o chapa final FS

Referencia: 7108052



Dimensiones

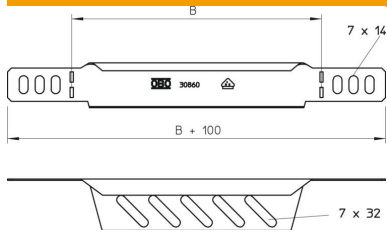

Ancho	50 mm
Ancho	2 in
Altura	35 mm
Altura	1 in
Espesor de chapa	1 mm
Medida B	50 mm

Datos técnicos

Mantenimiento de función	no
Acero inoxidable, barnizado	no
Tipo vano ancho	no